

rainbow[®]
POWERNOZZLE[™]

ΕΓΧΕΙΡΙΔΙΟ ΟΔΗΓΙΩΝ

Σημαντικές Οδηγίες Ασφαλείας



ΑΥΤΟ ΤΟ ΣΥΜΒΟΛΟ ΣΗΜΑΙΝΕΙ “ΠΡΟΣΟΧΗ” Όταν χρησιμοποιείτε μια ηλεκτρική συσκευή, θα πρέπει πάντα να τηρούνται οι βασικές προφυλάξεις, συμπεριλαμβανομένων των εξής:



ΑΥΤΟ ΤΟ ΣΥΜΒΟΛΟ ΣΗΜΑΙΝΕΙ “ΔΙΑΒΑΣΤΕ ΟΛΕΣ ΤΙΣ ΟΔΗΓΙΕΣ ΠΡΟΤΟΥ ΧΡΗΣΙΜΟΠΟΙΗΣΤΕ ΑΥΤΗ ΤΗ ΜΟΝΑΔΑ”.

1. Χρησιμοποιείτε μόνο όπως περιγράφεται σε αυτό το εγχειρίδιο. Χρησιμοποιήστε μόνο με μοντέλο Rainbow RHCS19.
2. Για να μειώσετε τον κίνδυνο ηλεκτροπληξίας - χρησιμοποιήστε μόνο εσωτερικούς χώρους.
3. Για να αποφύγετε τον κίνδυνο πυρκαγιάς, μην ακουίζετε οτιδήποτε που καίει ή καπνίζει, όπως τσιγάρα, σπίρτα ή καυτή στάχτη.
4. Για να αποφύγετε την ηλεκτροπληξία, μην χειρίζεστε το βύσμα ή το Ακροφύσιο με βρεγμένα χέρια.
5. Για να αποφύγετε τραυματισμούς, μην τοποθετείτε κανένα αντικείμενο σε οποιοδήποτε από τα ανοίγματα. Μην χρησιμοποιείτε εάν είναι φραγμένα οποιαδήποτε από τα ανοίγματα. φροντίστε να είναι καθαρό από σκόνη, χνούδια, τρίχες και οτιδήποτε άλλο μπορεί να μειώσει τη ροή του αέρα.
6. Για να αποφύγετε τραυματισμούς, κρατήστε τα μαλλιά, τα χαλαρά ρούχα, τα δάχτυλα και όλα τα μέρη του σώματος μακριά από τα ανοίγματα και τα κινούμενα μέρη.
7. Για να μειώσετε τον κίνδυνο ηλεκτροπληξίας - χρησιμοποιείτε μόνο σε εσωτερικούς χώρους. Μη χρησιμοποιείτε το Ακροφύσιο σε εξωτερικούς χώρους ή σε υγρές επιφάνειες.
8. Για να αποφύγετε τυχόν τραυματισμούς από κινούμενα μέρη, αποσυνδέστε από την ηλεκτρική παροχή πριν από καθαρισμό ή συντήρηση.
9. Αυτό το Ακροφύσιο χρησιμοποιεί διπλή μόνωση. Χρησιμοποιείτε μόνο πανομοιότυπα ανταλλακτικά. Ανατρέξτε στις οδηγίες για τη συντήρηση συσκευών διπλής μόνωσης.
10. Μια συσκευή με διπλή μόνωση φέρει μία ή περισσότερες από τις ακόλουθες ενδείξεις: τις λέξεις “ΔΙΠΛΗ ΜΟΝΩΣΗ” ή “ΔΙΠΛΗΣ ΜΟΝΩΣΗΣ” ή με το σύμβολο διπλής μόνωσης (τετράγωνο μέσα σε τετράγωνο).
 Σε μια συσκευή διπλής μόνωσης παρέχονται δύο συστήματα μόνωσης αντί για γείωση. Δεν υπάρχει μηχανισμός γείωσης σε μια συσκευή διπλής μόνωσης, ούτε πρέπει να προστεθεί γείωση στη συσκευή. Η συντήρηση μιας συσκευής διπλής μόνωσης απαιτεί μεγάλη προσοχή και γνώση του συστήματος και πρέπει να γίνεται μόνο από εξειδικευμένο προσωπικό. Τα ανταλλακτικά για μια συσκευή διπλής μόνωσης πρέπει να είναι ίδια με τα εξαρτήματα που αντικαθιστούν.
11. Για να αποφύγετε τον κίνδυνο πυρκαγιάς, μην χρησιμοποιείτε για το σκούπισμα εύφλεκτων υγρών όπως βενζίνη, ούτε σε περιοχές όπου είναι πιθανό να υπάρχουν τέτοιες ουσίες.
12. Το Rainbow μπορεί να χρησιμοποιηθεί από παιδιά ηλικίας 8 ετών και άνω και από άτομα με μειωμένες φυσικές, αισθητηριακές ή διανοητικές ικανότητες ή τα οποία δεν έχουν προηγούμενη εμπειρία και γνώση, εάν έχουν παρακολουθεί ή λάβουν οδηγίες σχετικά με τη χρήση της Rainbow με ασφαλή τρόπο και εάν κατανοούν τους σχετικούς κινδύνους. Τα παιδιά θα πρέπει να επιβλέπονται για να διασφαλίζεται ότι δεν παίζουν με το Rainbow. Ο καθαρισμός και η συντήρηση χρήστη δεν πρέπει να εκτελούνται από παιδιά χωρίς επίβλεψη.
13. Χρησιμοποιήστε το Ακροφύσιο μόνο για ξηρό σκούπισμα. Μη χρησιμοποιείτε το Ακροφύσιο σε εξωτερικούς χώρους ή σε υγρές επιφάνειες.
14. Ποτέ μην ακουίζετε σκληρά ή αιχμηρά αντικείμενα με το Ακροφύσιο. Πράγματα όπως καρφίτσες, φουρκέτες, καρφιά, κραγιόνια και μολύβια μπορεί να προκαλέσουν βλάβη στο ρολό ή τον μίαντα της βούρτσας.
15. Θα πρέπει πάντα να σιγουρεύεστε ότι το Rainbow είναι αποσυνδεδεμένο πριν προσαρμόσετε το Ακροφύσιο.
16. Μην λιπάνετε το μοτέρ. Το μοτέρ λιπαίνεται μόνιμα και είναι σφραγισμένο.
17. Συμβουλευτείτε τον κατασκευαστή του δαπέδου πριν χρησιμοποιήσετε το Ακροφύσιο σε γυμνές σκληρές επιφάνειες. Στη συνέχεια, ελέγξτε το Ακροφύσιο σε μια ασφαλή θέση για να επαληθεύσετε ότι το δάπεδο δεν παθαίνει ζημιά κατά τη χρήση.
18. Το Ακροφύσιο ΔΕΝ χρησιμοποιείται για γυαλισμένο ή στιλβωμένο φινιρίσμα σκληρών επιφανειών. Επιπλέον, όταν ΜΕΤΑΦΕΡΕΤΕ το ακροφύσιο σε δάπεδα σκληρής επιφάνειας με γυαλισμένο ή στιλβωμένο φινιρίσμα, το ακροφύσιο ΔΕΝ πρέπει να λειτουργεί και τα πτερύγια πρέπει να τοποθετηθούν σε όρθια θέση κλειδωμάτος ΚΑΙ το ακροφύσιο θα πρέπει να είναι σηκωμένο στους πίσω τροχούς του για μεταφορά σε γυαλισμένο ή γυαλιστερό φινιρίσμα σκληρών επιφανειών.

To Rainbow® Power Nozzle™

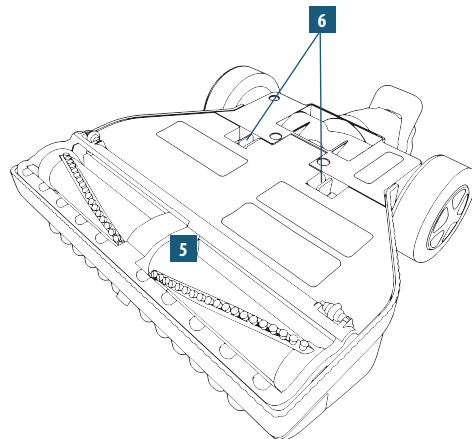
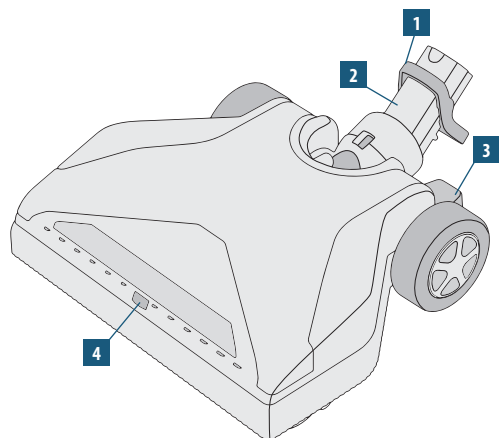

1. Κλιπ απελευθέρωσης ποδιών
2. Βραχίονας περιστροφής
3. Δεξιόστροφο πεντάλ απελευθέρωσης κλειδαριάς
4. Έλεγχος ροής αέρα
5. Κύλινδρος βούρτσας
6. Αυτιά ανοίγματος κάτω πλάκας

Επικοινωνήστε με έναν εξουσιοδοτημένο διανομέα Rainbow για να αντικαταστήσετε τους ιμάντες του Ακροφυσίου και άλλες για άλλες προμήθειες.

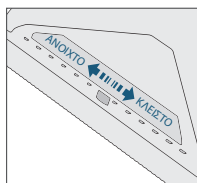

Έλεγχος ροής αέρα

Το Ακροφύσιο διαθέτει μηχανισμό ελέγχου της ποσότητας ροής αέρα. Για ευαίσθητες επιφάνειες, όπως μεγάλα χαλιά, χαλιά μικροΐνας και στρώματα, χρησιμοποιήστε με τους αεραγωγούς του ακροφυσίου στη θέση **ΑΝΟΙΚΤΟ**. Για όλους τους άλλους σκοπούς, χρησιμοποιήστε με τους αεραγωγούς του ακροφυσίου στη θέση **ΚΛΕΙΣΤΟ**.

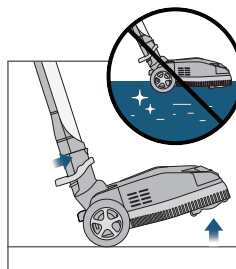

Σκληρή επιφάνεια με στιλβωμένο ή γυαλιστερό τελείωμα

⚠ ΠΡΟΣΟΧΗ: Το Ακροφύσιο **ΔΕΝ** χρησιμοποιείται για επιφάνειες με γυαλισμένο ή στιλβωμένο φινιρίσμα.

Επιπλέον, όταν **ΜΕΤΑΦΕΡΕΤΕ** το ακροφύσιο σε δάπεδα σκληρής επιφάνειας με γυαλισμένο ή στιλβωμένο φινιρίσμα, το ακροφύσιο **ΔΕΝ** πρέπει να λειτουργεί και τα πτερύγια πρέπει να τοποθετηθούν σε όρθια θέση κλειδώματος **ΚΑΙ** το ακροφύσιο θα πρέπει να είναι σηκωμένο στους πίσω τροχούς του για μεταφορά σε γυαλισμένο ή γυαλιστερό φινιρίσμα σκληρών επιφανειών.

Οδηγός Επίλυσης Προβλημάτων

Αυτή η συσκευή Rainbow έχει ελεγχθεί και επιθεωρηθεί πλήρως. Εάν προκύψει ένα δευτερεύον πρόβλημα, ενδέχεται να σας βοηθήσουν οι παρακάτω διαδικασίες αντιμετώπισης προβλημάτων να εντοπίσετε και να διορθώσετε το πρόβλημα. Εάν δεν μπορείτε να επιλύσετε το πρόβλημα, επικοινωνήστε με έναν εξουσιοδοτημένο διανομέα της Rainbow για επιδιόρθωση. Οποιαδήποτε διαδικασία συντήρησης δεν αναφέρεται παρακάτω θα πρέπει να εκτελείται από εξουσιοδοτημένο διανομέα της Rainbow ή Κέντρο εξυπηρέτησης πελατών.

⚠ ΠΡΟΕΙΔΟΠΟΙΗΣΗ: Αποσυνδέστε την τροφοδοσία προτού πραγματοποιήσετε συντήρηση στη μονάδα. Τυχόν αμέλεια αποσύνδεσης μπορεί να έχει ως αποτέλεσμα σοβαρό ή θανάσιμο τραυματισμό.

ΘΕΜΑ	ΠΙΘΑΝΗ ΑΙΤΙΑ	ΠΙΘΑΝΗ ΛΥΣΗ
Το μοτέρ του Ακροφυσίου δεν λειτουργεί.	Δεν ενεργοποιείται η σκανδάλη χειρισμού.	Πρέπει να πιέσετε τη σκανδάλη στη λαβή του σωλήνα.
	Τα πτερύγια δεν είναι συνδεδεμένα.	Βεβαιωθείτε ότι τα πτερύγια είναι σωστά συνδεδεμένα.
	Δεν εκτελέστηκαν οι συνδέσεις πτερυγίων.	Βεβαιωθείτε ότι τα πτερύγια είναι σωστά τοποθετημένα.
	Η αυτόματη επαναφορά του προστατευτικού του μοτέρ έχει ενεργοποιηθεί.	Απενεργοποιήστε το Rainbow. Αφήστε το για 30 δευτερόλεπτα. Ενεργοποιήστε ξανά το Rainbow.
Το μοτέρ του Ακροφυσίου λειτουργεί, αλλά η βούρτσα δεν περιστρέφεται.	Σπασμένη ζώνη.	Αποσυνδέστε την παροχή ρεύματος. Αφαιρέστε την κάτω πλάκα. Βεβαιωθείτε ότι η βούρτσα περιστρέφεται ελεύθερα. Αντικαταστήστε τον μίαντα.
	Αντικείμενο σφηνωμένο στο θάλαμο της βούρτσας.	Αποσυνδέστε την παροχή ρεύματος. Αφαιρέστε την κάτω πλάκα. Αφαιρέστε το ξένο αντικείμενο. Βεβαιωθείτε ότι η βούρτσα περιστρέφεται ελεύθερα.
Το Ακροφύσιο δεν απορροφά όπως πρέπει.	Φθαρμένος τριβέας.	Επικοινωνήστε με έναν εξουσιοδοτημένο διανομέα της Rainbow ή κέντρο σέρβις για ανταλλακτικό ρολό βούρτσας.
	Βουλωμένος θάλαμος αέρα.	Αποσυνδέστε την παροχή ρεύματος. Αφαιρέστε την κάτω πλάκα. Καθαρίστε τον αεροθάλαμο.
	Βουλωμένα πτερύγια ή εύκαμπτος σωλήνας.	Αποσυνδέστε την τροφοδοσία. Αφαιρέστε την απόφραξη. Συνδέστε στο Rainbow. Βεβαιωθείτε ότι ο αέρας ρέει ελεύθερα μέσω του εύκαμπτου σωλήνα.
	Οι τρίχες δεν έρχονται σε επαφή με το χαλί.	Βεβαιωθείτε ότι η κάτω πλάκα είναι σωστά τοποθετημένη στη θέση της πριν την κλειδώσετε. Αντικαταστήστε τη βούρτσα εάν οι τρίχες είναι φθαρμένες.

Συναρμολόγηση Και Λειτουργία Του Power Nozzle™

Συναρμολόγηση

1. Πριν χρησιμοποιήσετε το Ακροφύσιο, ακολουθήστε τον Οδηγό γρήγορης εκκίνησης Rainbow για να προετοιμάσετε το Rainbow.
2. Τοποθετήστε το κάτω περύνιο με το αρσενικό άκρο στο άνοιγμα που βρίσκεται στο πάνω μέρος του Ακροφυσίου. Πιέστε προς τα κάτω μέχρι να ακουστεί ο ήχος του κουμπιού κλειδώματος.

Λειτουργία

3. Συνδέστε το Rainbow στην τροφοδοσία.
4. Πιέστε το κουμπί λειτουργίας. Το Rainbow ξεκινάει πάντα με μεγάλη ταχύτητα.
5. Για να ξεκλειδώσει από την όρθια θέση, χρησιμοποιήστε το αριστερό σας πόδι για να πιέσετε προς τα κάτω το πεντάλ απελευθέρωσης της κλειδαριάς. Τραβήξτε προς τα πίσω.
6. Για να ενεργοποιήσετε το Ακροφύσιο, πιέστε τη σκανδάλη στη λαβή του σωλήνα. Απελευθερώστε τη σκανδάλη για να απενεργοποιήσετε το ακροφύσιο ισχύος.
7. Καθοδηγήστε το Ακροφύσιο αργά μπρος και πίσω πάνω από χαλί με άνετα και εύκολα χτυπήματα. Αφήστε το Ακροφύσιο και το Rainbow να δουλέψουν.
8. Για να κλειδώσετε το ακροφύσιο τροφοδοσίας σε όρθια θέση, πατήστε το πεντάλ της κλειδαριάς με το αριστερό σας πόδι. Στη συνέχεια, πιέστε τα περύνια και σπρώξτε τα προς τα εμπρός μέχρι να κλειδώσουν πλήρως στα αυτιά ασφάλισης.

Απελευθερώστε το πεντάλ ασφάλισης σε όρθια θέση.

9. Για να αποσυνδέσετε το Ακροφύσιο από τα περύνια, βάλτε το πόδι σας στο κλιπ απελευθέρωσης ποδιών επάνω από τον βραχίονα περιστροφής.

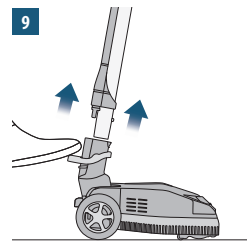
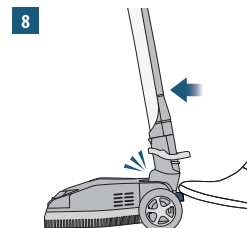
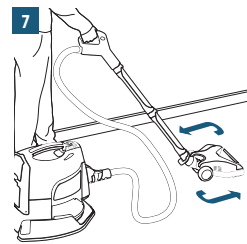
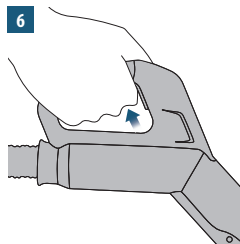
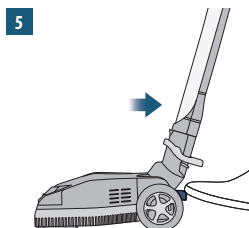
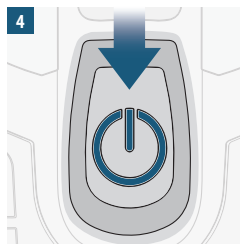
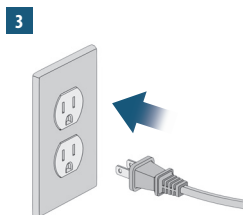
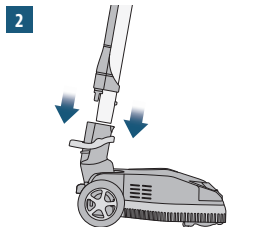

Αντικατάσταση Του Ιμάντα Του Power Nozzle™

Για καλύτερες επιδόσεις, σας συνιστούμε να αλλάζετε τον ιμάντα του Ακροφυσίου Rainbow κάθε 12 έως 18 μήνες ή όταν παρατηρήσετε μειωμένη απόδοση καθαρισμού. Το Ακροφύσιό σας συνοδεύεται από ανταλλακτικό ιμάντα και μπορεί εύκολα να αλλάξει μέσα σε λίγα λεπτά. Ο ανταλλακτικός ιμάντας βρίσκεται στην τσέπη του εφεδρικού ιμάντα κάτω από την κάτω πλάκα. Για πρόσθετους ανταλλακτικούς ιμάντες επικοινωνήστε με έναν εξουσιοδοτημένο διανομέα της Rainbow.

! ΠΡΟΕΙΔΟΠΟΙΗΣΗ: Θα πρέπει πάντοτε να αποσυνδέετε από την τροφοδοσία κατά τη συντήρηση.

1. Γυρίστε ανάποδα το Ακροφύσιο. Πιέστε ταυτόχρονα τα δύο αυτιά, μετά τραβήξτε τα προς τα πάνω και περιστρέψτε την κάτω πλάκα προς το μπροστινό μέρος του Ακροφυσίου για να απεμπλέξετε την κάτω πλάκα.
2. Πιάστε το πορτάκι του ιμάντα κοντά στον ιμάντα και περιστρέψτε το προς το πίσω μέρος της κάτω πλάκας για να αποκαλύψετε την τροχαλία του ιμάντα του μοτέρ.
3. Χρησιμοποιώντας ένα επίπεδο κατασβίδι, ξεβιδώνετε προς τα πάνω τα δύο άκρα του κυλίνδρου της βούρτσας μέχρι να τον αποσυνδέσετε από το Ακροφύσιο.
4. Αφαιρέστε τον ιμάντα από την τροχαλία και στη συνέχεια αφαιρέστε τον κύλινδρο της βούρτσας από το Ακροφύσιο.
5. Απορρίψτε τον φθαρμένο ή σπασμένο ιμάντα και αντικαταστήστε τον με νέο. Ευθυγραμμίστε τις αυλακώσεις του νέου ιμάντα με τις αυλακώσεις στην κεντρική τροχαλία του κυλίνδρου βούρτσας.
6. Προσανατολίστε τον κύλινδρο της βούρτσας έτσι ώστε οι τρίχες να εμφανίζονται όπως φαίνεται στο διάγραμμα 6. Τοποθετήστε τον κύλινδρο και τον ιμάντα του μοτέρ πάνω από την τροχαλία έτσι ώστε οι αυλακώσεις του νέου ιμάντα να είναι ευθυγραμμισμένες με τις αυλακώσεις της τροχαλίας του μοτέρ.
7. Προσέξτε τα "οκτάγωνα" ακραία καπάκια κυλίνδρων και τις "οκτάγωνες" θήκες στο Ακροφύσιο. Σημειώστε επίσης τις δύο νευρώσεις "ευθυγράμμισης" κοντά στις οκτάγωνες τσέπες στο Ακροφύσιο. Τραβήξτε τον κύλινδρο της βούρτσας προς τα εμπρός για να διορθώσετε τον τζόγο στον ιμάντα ώστε ο ιμάντας να παραμένει στην τροχαλία. Τοποθετήστε το ρολό της βούρτσας έτσι ώστε τα ακραία "οκτάγωνα" καπάκια να βρίσκονται στις νευρώσεις "ευθυγράμμισης".
8. Χρησιμοποιώντας τους αντίχειρές σας, πιέστε τα ακραία "οκτάγωνα" καπάκια προς τα εμπρός μέχρι τα ρολά της βούρτσας να πέσουν μέσα στις "οκτάγωνες" θήκες του Ακροφυσίου. Βεβαιωθείτε ότι τα ακραία "οκτάγωνα" καπάκια είναι σωστά τοποθετημένα στις "οκτάγωνες" θήκες. Περιστρέψτε το ρολό της βούρτσας για να βεβαιωθείτε ότι ο ιμάντας είναι σωστά συναρμολογημένος στην τροχαλία του κυλίνδρου βούρτσας και στην τροχαλία του μοτέρ.
9. Κλείστε το πορτάκι του ιμάντα περιστρέφοντάς το προς τα εμπρός και σπρώχνοντάς το μέχρι να κλείσει.
10. Τοποθετήστε ξανά την κάτω πλάκα, βεβαιωθείτε ότι τα εμπρός και πίσω αυτιά έχουν κλειδώσει πλήρως.
11. Η αντικατάσταση του ιμάντα έχει ολοκληρωθεί.

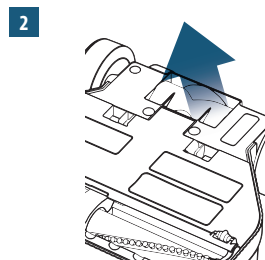
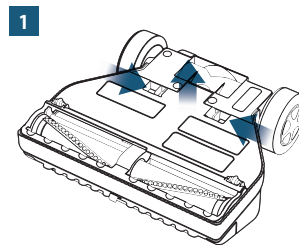

3

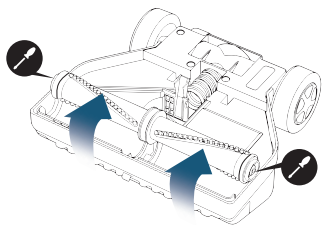

4

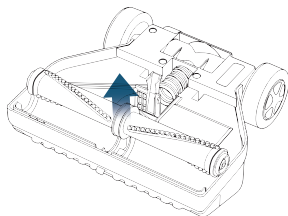

5A

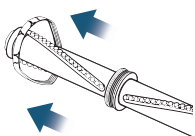

5B

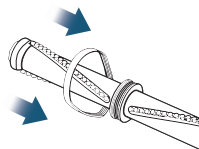

6

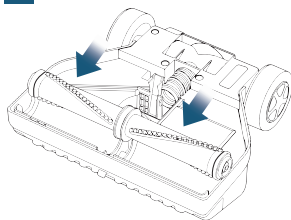

7A

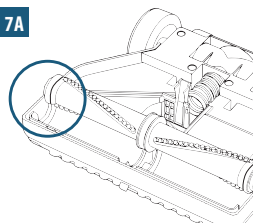

7B

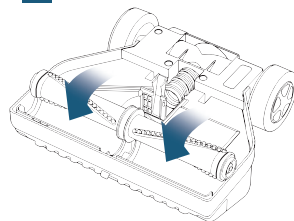

8

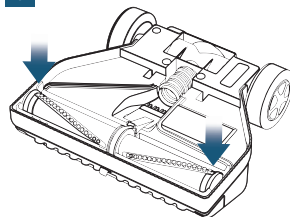

9

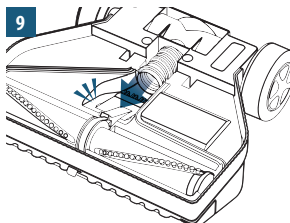

10

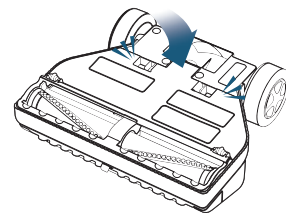

Επικοινωνήστε με
έναν εξουσιοδοτημένο
διανομέα Rainbow για να
ανταλλακτικούς ιμάντες του
Ακροφυσίου και για άλλα
εξαρτήματα.



rainbowsystem.com

Rexair LLC | Troy, Michigan

© 2019 Rexair LLC | R17480G-0